

Fiche article : Emporte-pièce diamètre 63 mm - Référence :
JLB63

EMPORTE-PIÈCE DIAMÈTRE 63 MM

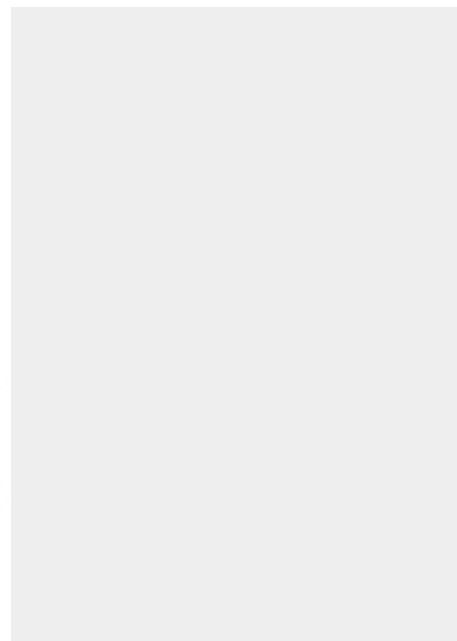

106,14 € HT
127,37 € TTC



Fabrication française

UGS : JLB63 | **Catégories :** [Emporte pièces de Ø61 à 70](#) |

DESCRIPTION DU PRODUIT

Réalisés en acier et traités haute résistance, les emporte-pièces Boehm modèle JLB permettent la découpe précise de pastilles, rondelles ou joints dans les matériaux tendres : papier à joint, mousse, carton, cuir, feutre, liège, caoutchouc, plastique, tissu...etc.

Compatibilité

Cet emporte-pièce se fixe par un système d'ergot sur le mandrin:

- [JLBM100](#)

Cet emporte-pièce peut être utilisé manuellement en frappant au maillet sur le pourtour du tranchant, la matière posée sur l'emporte-pièce. Il peut également être installé sur une presse manuelle avec le mandrin [JLBM100](#)

Fiche article : Emporte-pièce diamètre 63 mm - Référence :

JLB63

Autres caractéristiques:



A:63 mm B: 73 mm C:52 mm

Mode de fixation : par verrouillage sur mandrin, manche ou poignée modèle JLB

Possibilités de jumelage : [voir le tableau de jumelage](#)

Pour toutes informations sur l'utilisation des outils, n'hésitez pas à consulter [nos tutoriels](#)



Fabrication française

Fiche article : Emporte-pièce diamètre 63 mm - Référence :
JLB63

INFORMATIONS COMPLÉMENTAIRES

Poids 0,28 kg

Diamètre en mm [63.00 mm](#)

Fiche article : Emporte-pièce diamètre 63 mm - Référence :
JLB63